

**TUR-PLAST®**

**CZAPLINEK**



**WYPEŁNIENIA  
DRZWIOWE**

## ■ SERIA NOWOCZESNOŚĆ



### ■ SN-230

- kolor: 701605-167  
- frezy poziome tylko zewnątrz



### ■ SN-240

- kolor: 715505-167  
- frezy poziome tylko zewnątrz



### ■ SN-260

- kolor: 701605-083  
- frezy poziome tylko zewnątrz



### ■ SN-330

- kolor: BIAŁY  
- aplikacje poziome  
ze stali szlachetnej tylko zewnątrz



### ■ SN-340

- kolor: 701605-167  
- aplikacje poziome  
ze stali szlachetnej tylko zewnątrz

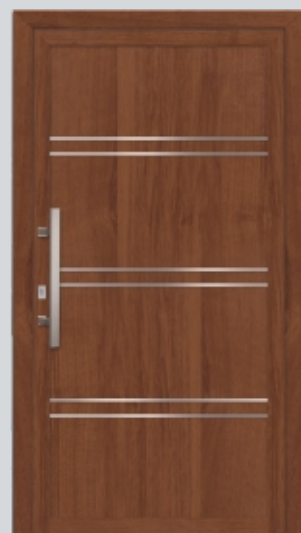

### ■ SN-360

- kolor: 2178007  
- aplikacje poziome  
ze stali szlachetnej tylko zewnątrz

■ **Drzwi zewnętrzne** od producenta - firmy TUR-PLAST wykonane są z wysokoudarowych, odpornych na odkształcenia profili PCV renomowanych firm Schüco lub Kömmerling. Dobrą izolację termiczną zapewnia wielokomorowość profili, a wzmocnienia ze stali o optymalnej grubości wpływają na sztywność i stabilność produktu. Konstrukcja profili daje nam możliwości montażu zamków z ryglowaniem wielopunktowym oraz wzmocnionych elementów zamknięcia. Tego typu rozwiązanie pozwala na uzyskanie bezpiecznych drzwi z długoletnim okresem eksploatacji.

■ **Wypełnienie skrzydła drzwi** składa się z dwóch płyt warstwowych wykonanych z tworzywa sztucznego, przedzielonych pianką poliuretanową. Takie połączenie zapewnia bardzo dobrą izolacyjność cieplną drzwi. Panele mogą być wzbogacone różnego rodzaju szkłem oraz ramkami ornamentowymi. Warstwa powierzchniowa płyt PCV jest pokryta wysokiej jakości foliami lub lakierami akrylowymi odpornymi na działanie warunków atmosferycznych i promieni UV.

Oprócz zaprezentowanych w tym katalogu modeli wypełnień drzwiowych chętnie wykonamy drzwi wg Państwa indywidualnego projektu.

## ■ SERIA NOWOCZESNOŚĆ



### ■ SN-410

- kolor: 715505-083
- szyba: piaskowana wg wzoru
- wypełnienie bezramkowe



### ■ SN-420

- kolor: 2178007
- szyba: piaskowana wg wzoru
- wypełnienie bezramkowe



### ■ SN-424

- kolor: 715505-167
- szyba: piaskowana wg wzoru
- wypełnienie bezramkowe



### ■ SN-436

- kolor: 701605-167
- szyba: piaskowana wg wzoru
- wypełnienie bezramkowe



### ■ SN-440

- kolor: 701605-083
- szyba: piaskowana wg wzoru
- wypełnienie bezramkowe



### ■ SN-510

- kolor: 701205
- szyba: piaskowana wg wzoru
- ramki ze stali szlachetnej obustronnie



### ■ SN-512

- kolor: 701605-167
- szyba: reflex grafit
- ramki ze stali szlachetnej obustronnie



### ■ SN-514

- kolor: BIAŁY
- szyba: lacomat
- ramki ze stali szlachetnej obustronnie



### ■ SN-532

- kolor: 715505-083
- szyba: lacomat
- ramki ze stali szlachetnej obustronnie

## ■ SERIA NOWOCZESNOŚĆ



### ■ SN-536

- kolor: 2178007
- szyba: szynszyla jasna
- ramki ze stali szlachetnej obustronnie



### ■ SN-540

- kolor: BIAŁY
- szyba: lacomat
- ramki ze stali szlachetnej obustronnie



### ■ SN-610

- kolor: 701605-083
- szyba: piaskowana wg wzoru
- wypełnienie bezramkowe
- frezy tylko zewnątrz



### ■ SN-626

- kolor: 715505-083
- szyba: mirastar lustro weneckie
- wypełnienie bezramkowe
- frezy tylko zewnątrz



### ■ SN-632

- kolor: 2178007
- szyba: piaskowana wg wzoru
- wypełnienie bezramkowe
- frezy tylko zewnątrz



### ■ SN-640 wypełnienie prawe



### ■ SN-640 LEWE

- kolor: 701605-167
- szyba: reflex grafit
- wypełnienie bezramkowe
- frezy tylko zewnątrz



### ■ SN-642

- kolor: 701605-167
- szyba: lacomat
- wypełnienie bezramkowe
- frezy tylko zewnątrz

**WYPEŁNIENIA DRZWIOWE** zbudowane są z kilku płyt laminowanych lub aluminiowych. Tak zbudowane wypełnienie drzwiowe decyduje o niepowtarzalnym charakterze Państwa drzwi wejściowych. Wypełnienia drzwiowe mogą być: wsadowe lub nakładkowe; wykonane z płyt laminowanych lub aluminium; ozdobione różnorodnymi ramkami, szklanymi elementami, intarsjami, frezami czy aplikacjami; w dowolnie wybranej kolorystyce i strukturze. Proponowane wypełnienia drzwiowe charakteryzują się dużą wytrzymałością na uszkodzenia mechaniczne, trudne warunki atmosferyczne i hałas. Bogate wzornictwo, kolorystyka i różnorodność szklenia pozwalają dobrać wypełnienie nawet najbardziej wymagającemu Klientowi.

# ■ SERIA PRESTIŻ

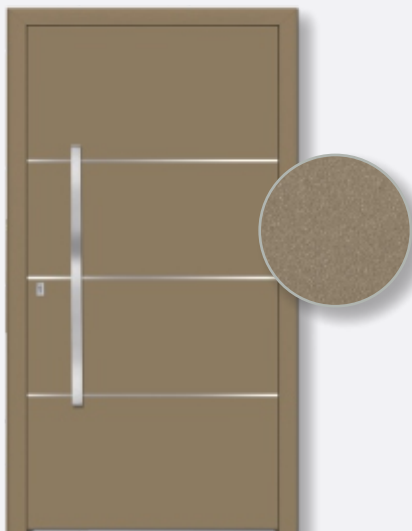

## ■ SP-330F

- kolor: RAL 9007
- zlicowane intarsje tylko zewnątrz



## ■ SP-410F

strona  
wewnętrzna

## ■ SP-410F

- kolor: RAL DB 701
- szyba: piaskowana wg wzoru
- zlicowane intarsje tylko zewnątrz



## ■ SP-414F/1

- kolor: RAL 9007
- szyba: piaskowana wg wzoru
- zlicowane aplikacje DECORAL tylko zewnątrz



## ■ SP-420F

- kolor: RAL DB 703
- szyba: piaskowana wg wzoru
- zlicowane intarsje tylko zewnątrz



## ■ SP-426F

strona  
wewnętrzna

## ■ SP-426F

- kolor: RAL DB 703
- szyba: reflex grafit
- zlicowane intarsje tylko zewnątrz



## ■ SP-430F/1

- kolor: RAL 9006
- szyba: piaskowana wg wzoru
- zlicowane aplikacje DECORAL tylko zewnątrz



## ■ SP-446F

strona  
wewnętrzna

## ■ SP-446F

- kolor: RAL 7016
- szyba: lacomat
- zlicowane intarsje tylko zewnątrz



## ■ SP-480F

- kolor: RAL 7016
- szyba: piaskowana wg wzoru
- zlicowane intarsje tylko zewnątrz



## ■ SP-490F

- kolor: RAL 9007
- szyba: piaskowana wg wzoru
- zlicowane intarsje tylko zewnątrz



## SERIA KLASYKA



### SK-1

- kolor: 2178001  
- szyba: szynszyla bezbarwna



### SK-2

- kolor: RAL 9016  
- szyba: deszczyk



### SK-3

- kolor: 701605-083  
- szyba: lacomat



### SK-4

- kolor: RAL 9016  
- szyba: deszczyk



### SK-4/1

- kolor: RAL 9016  
- szyba: witraż



### SK-5

- kolor: 701205  
- szyba: kora



### SK-6

- kolor: 2178001  
- szyba: float



### SK-7

- kolor: 2178007  
- szyba: lacomat



### SK-8

- kolor: RAL 9016  
- szyba: reflex brąz



### SK-9

- kolor: RAL 9016  
- szyba: szynszyla bezbarwna



### SK-9/1

- kolor: 701605-167  
- szyba: reflex brąz wypukły



### SK-10

- kolor: RAL 6009  
- szyba: lacomat

## WZORY SZYB



float



decormat



lacomat



szynszyla  
bezbarwna

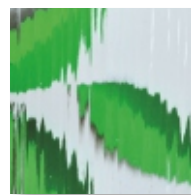

deszczyk  
bezbarwny

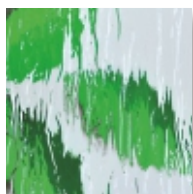

kora bezbarwna

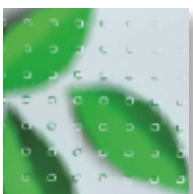

master carre

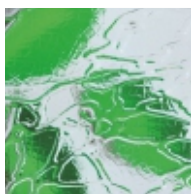

delta  
bezbarwna



delta mat



alt deutch  
bezbarwny

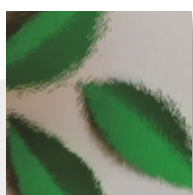

szynszyla brąz

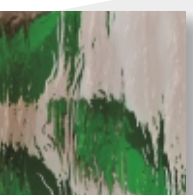

kora brąz

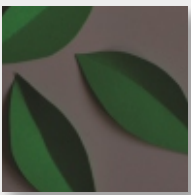

reflex brąz

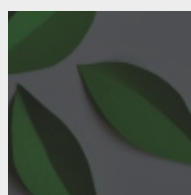

reflex grafit

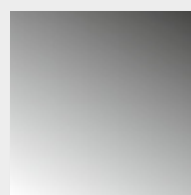

mira star  
lustro weneckie

## WYBRANA KOLORYSTYKA



701205  
bazaltowo-szary

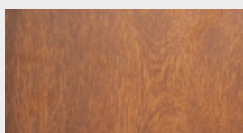

2178001  
złoty dąb

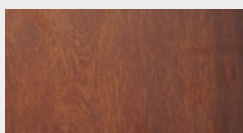

2178007  
orzech



701605-167  
antracyt struktura



701605-083  
antracyt gładki



715505-167  
srebrno-szary struktura



715505-083  
srebrno-szary gładki



2065021  
mahoń



612505  
ciemno-zielony



308105  
czerwono-brązowy

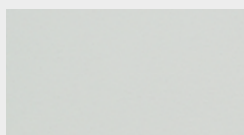

RAL 9016

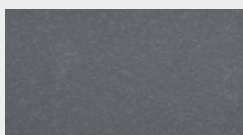

RAL 7016

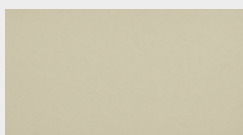

RAL 7032

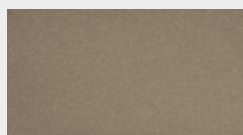

RAL 9007

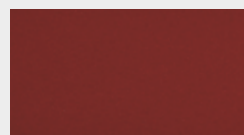

RAL 3011

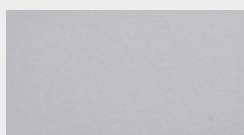

RAL 9006

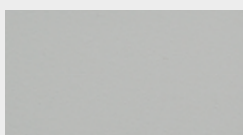

RAL 7038

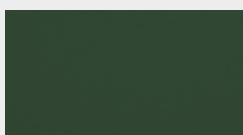

RAL 6009

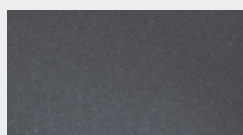

RAL DB 703  
/ tylko aluminium

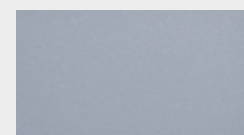

RAL DB 701  
/ tylko aluminium

Ze względu na technologię druku przedstawione kolory mogą nieznacznie różnić się od rzeczywistego koloru wyrobu. Ostateczny wybór koloru powinien być dokonany na podstawie próbnika.

## AKCESORIA

### Pochwytyt inox serii P

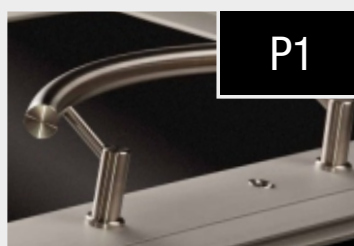
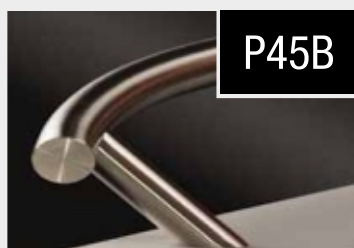
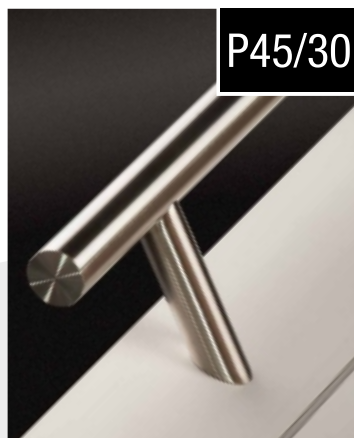

### Pochwytyt inox serii Q

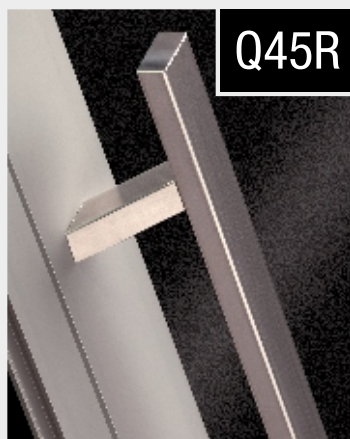

### Wrzutki na listy



01 - SREBRNA  
/Ramka plastikowa lub aluminiowa/



02 - ŻŁOTA  
/Ramka plastikowa lub aluminiowa/



03 - BIAŁA  
/Ramka plastikowa lub aluminiowa/

### Typy pochwytów



G1



G3



G4



G6



P



G7